

TOUKOKUU - 2011

TRELLEBORG



**HINNASTO € (ALV.0%)
TEOLLISUUS- JA TRUKKIRENKAAT**

SISÄLLYSLUETTELO

EXPERT	3
ROTA®	4-5
ORCA®	6
EXCAVATOR®	7
INFINITY®	7
TRELLEBORG® PRESS-ON-RENKAAT (INCH)	8-9
TRELLEBORG® PRESS-ON-RENKAAT (MM)	10-12
TRELLEBORG® TR-900 VYÖRENKAAT	13
TRELLEBORG® ILMAKUMIRENKAAT (RISTIKUDOS): T-900	14
TRELLEBORG® ILMAKUMIRENKAAT (RISTKUDOS): T-800	15
TRELLEBORG® ILMAKUMIRENKAAT (RISTIKUDOS): SK-900 JA SK-800	16
TRELLEBORG® TEOLLISUUSVANTEEET	17
VANTEEN MITTAUS	18
MYYNTIEHDOT	19



FG

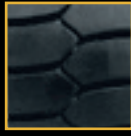

HT2



EXPERT

UMPIKUMIRENKAAT

Koko Tire Size Reifengröße	Vanne Rim Felge	Kuvio Profile	Saatavuus vaihtoehdot Available are Lieferbar sind		Renkaan mitat Tire-Dimension Reifenabmessung		Kuormituskyky (kg) Load Capacity, Reifentragfähigkeit				
			EXPERT EURO ALV 0%	EXPERT »LOC« EURO ALV 0%	max. leveys max. width max. Breite mm	ulkohalkaisija outside ø Außen ø ±2% mm	Haarukkatrukit For forklift trucks Gabelstaplereinsatz 25 km/h		Muita ajoneuvoja sisäkäytössä Inside operational use sonstige Fahrzeuge		
							Kuormayöriä Load wheel Lastrad	Ohjausyöriä Steering wheel Lenktrad	6 km/h	10 km/h	25 km/h
5.00 - 8	3.00D - 8	FG	223	229	123	465	1415	1090	1415	1285	1090
15x41/2 - 8	3.00D - 8	FG	198	203	114	384	1040	800	1040	940	800
16x6 - 8	4.33R - 8	FG	272	280	154	417	1455	1120	1455	1320	1120
18x7 - 8	4.33R - 8	FG	297	306	158	460	2145	1650	2145	1950	1650
6.00 - 9	4.00E - 9	FG	327	337	144	530	1885	1450	1885	1710	1450
21x8 - 9	6.00E - 9	FG	405	417	198	521	2755	2120	2755	2505	2120
6.50 - 10	5.00F - 10	FG	461	475	168	574	2340	1800	2340	2185	1800
23x9 - 10	6.50F - 10	FG	605	623	208	588	3445	2650	3445	3125	2650
200/50-10	6.50F - 10	FG	318	328	221	458	2470	1900	2470	2240	1900
7.00-12	5.00S - 12	FG	577	594	181	659	2920	2240	2920	2640	2240
23x10-12	8.00G - 12	FG	620	639	240	589	3770	2900	3770	3420	2900
27x10-12	8.00G - 12	FG	864	890	252	682	3900	3000	3900	3540	3000
8.25-15	6.50 - 15	FG	1137	1171	212	808	4750	3650	4750	4300	3650
28x9-15 (8.15-15)	7.00 - 15	FG	857	884	223	703	3900	3000	3900	3540	3000
250-15	7.00 - 15 7.50 - 15	FG FG	895 987	923 1015	225 225	720 720	4640 4640	3570 3570	4640 4640	4200 4200	3570 3570
300-15	8.00 - 15	FG	1437	1480	248	819	5850	4500	5850	5310	4500
355/65-15	9.75 - 15	FG	1602	1650	292	822	7800	6000	7800	6430	6000
12.00-20	8.00 - 20 8.50 - 20 10.00 - 20	HT2 HT2 HT2	3055 3119 3376		300 300 350	1120 1120 1120	7560 7560 7800	6300 6300 6500	7560 7560 7800	6870 6870 7100	6300 6300 6500

Hintoihin lisätään kulloinkin
voimassa oleva kierrätysmaksu.

ERIKOISMATERIAALI:



ILMAN VÄRIÄ: +30%



PISTOKESTÄVYYS: pyydettyessä



ELF (sähkö johdanne): +15%



KORKEA KUORMITYSKYKY: pyydettyessä



ERIKOIS: pyydettyessä



VP-15



VP-20



GP



M



LR



FL

ROTA®**UMPIKUMIRENKAAT**

Koko Tire Size Reifengröße	Vanne Rim Felge	Kuvio Tread Profile	Saatavuus vaihtoehdot Available are Lieferbar sind		Renkaan mitat Tire-Dimension Reifenabmessung		Kuormituskyky (kg) Load Capacity, Reifentragfähigkeit				
			ROTA EURO ALV 0%	ROTA »LOC« EURO ALV 0%	max. leveys max. width max. Breite mm	ulkohalkaisija outside ø Außen ø ±2% mm	Haarukkatrukit For forklift trucks Gabelstaplereinsatz 25 km/h		Muuta ajoneuvoja sisäkäytössä Inside operational use sonstige Fahrzeuge		
							Kuormaypää Load wheel Lasted	Ohjausyypää Steering wheel Lenkkaad	6 km/h	10 km/h	25 km/h
3.00-4	2.10 - 4	LR	85		87	250	260	195	260	235	195
4.00-4	2.50C- 4	M LR	100 100		116 116	306 306	535 535	410 410	535 535	485 485	410 410
4.00-8	3.00D- 8 3.00D- 8	M LR	150 150	156	130 130	406 406	950 950	730 730	950 950	860 860	730 730
5.00-8	3.00D- 8 3.00D- 8	VP15 LR	217 217	223	143 143	458 458	1415 1415	1090 1090	1415 1415	1285 1285	1090 1090
15x4 1/2 -8 (125/75-8)	3.00D- 8	VP15 LR	192 192	197 197	132 132	377 377	1040 1040	800 800	1040 1040	940 940	800 800
16x6-8 (150/75-8)	4.33R- 8	VP15	264	270	164	417	1455	1120	1455	1320	1120
18x7-8 (180/70-8)	4.33R- 8 4.33R- 8	VP15 FL	289 289	298	187 187	453 453	2145 2145	1650 1650	2145 2145	1950 1950	1650 1650
140/55-9	4.00E- 9	VP15 LR	269	277	131 131	377 377	1170 1170	900 900	1170 1170	1060 1060	900 900
6.00-9	4.00E- 9 4.00E- 9	VP15 LR	317 312	327	173 173	529 529	1885 1885	1450 1450	1885 1885	1710 1710	1450 1450
21x8-9 (200/75-9)	6.00E- 9	VP15	393	404	216	524	2755	2120	2755	2505	2120
6.50-10	5.00F-10	VP15	449	461	191	576	2340	1800	2340	2185	1800
7.50-10	5.50F-10	M	579		224	632	3070	2360	3070	2785	2360
23x9-10 (225/75-10)	6.50F-10	VP15	588	605	243	583	3445	2650	3445	3125	2650
200/50-10	6.50F-10 6.50F-10	VP15 LR	310 332	318 332	221 221	458 458	2470 2470	1900 1900	2470 2470	2240 2240	1900 1900
7.00-12	5.00S-12	VP15	560	577	207	657	2920	2240	2920	2640	2240
23x10-12 (250/60-12)	8.00G-12	VP15	602	620	275	583	3770	2900	3770	3420	2900
27x10-12 (250/75-12)	8.00G-12	VP15	838	863	275	676	3900	3000	3900	3540	3000
23x5-13	3.75P-13	M	432	445	167	622	1495	1150	1495	1355	1150
250-15	7.00 -15 7.50 -15	VP15 M	870 958	896 986	265 265	720 720	4640 4640	3570 3570	4640 4640	4200 4200	3570 3570
300-15	8.00 -15	VP15	1395	1437	324	823	5850	4500	5850	5310	4500
355/65-15	9.75 -15	VP15	1554	1602	372	826	7800	6000	7800	6430	5450

Kaikki hinnat tarkoittaa STD kumiseosta.Hintoihin lisätään kulloinkin voimassaoleva kierrätysmaksu.



VP-15



VP-20



GP



M



LR



FL

ROTA®**UMPIKUMIRENKAAT**

Koko Tire Size Reifengröße	Vanne Rim Felge	Mönster Tread Profile	Saatavuus vaihtoehdot Available are Lieferbar sind		Renkaan mitat Tire-Dimension Reifenabmessung		Kuormituskyky (kg) Load Capacity, Reifentragfähigkeit				
			ROTA EURO ALV 0%	ROTA »LOC« EURO ALV 0%	max. leveys max. width max. Breite mm	ulkohalkaisija outside ø Außen ø ±2% mm	Haarukkatrukit For forklift trucks Gabelstaplereinsatz 25 km/h		Muuta ajoneuvoja sisäkäytössä Inside operational use sonstige Fahrzeuge		
							Kuormapyörä Load wheel Lastrad	Ohjauspyörä Steering wheel Lenktrad	6 km/h	10 km/h	25 km/h
400/60-15	11.00 -15	VP15	1713		400	823	8970	6900	8970	8140	6900
7.00-15	5.50 -15	VP15	752	775	213	731	3545	2725	3545	3215	2725
7.50-15	6.50 -15	VP15	833		234	757	3900	3000	3900	3540	3000
28x9-15 (8.15-15)	7.00 -15	VP15	833	858	233	693	3900	3000	3900	3540	3000
280/50-15	8.00 -15	LR		1276	255	670	5200	4000	5200	4700	4000
355/45-15	9.75 -15	VP15	1095	1128	343	693	5525	4250	5525	5015	4250
355/50-15	9.75 -15	VP15	1095	1128	335	690	5525	4250	5525	5015	4250
8.25-15	6.50S-15	VP15	1103	1137	253	819	4750	3650	4750	4300	3650
8.25-20	6.50 -20	M	1494		253	951	4400	3675	4400	4005	3675
9.00-20	6.50 -20	GP	1553		276	992	5400	4500	5400	4910	4500
9.00-20	7.00 -20	GP	1553		276	992	5400	4500	5400	4910	4500
10.00-20	7.00 -20	GP	2046								
10.00-20	7.00 -20	GP	2046								
10.00-20	7.00 -20	GP	2046								
12.00-20	8.00 -20	VP20	2965		337	1098	7560	6300	7560	6870	6300
12.00-20	8.50 -20	VP20	3028		337	1098	7560	6300	7560	6870	6300
12.00-20	10.00 -20	VP20	3278		352	1098	7800	6500	7800	7100	6500
355/50-20	10.00 -20	FL	1438	1481	307	828	8990	6915	8990	8160	6915

Kaikki hinnat tarkoittaa STD kumiseosta.Hintoihin lisätään kulloinkin voimassaoleva kierrätysmaksu.

ERIKOISMATERIAALI:

ILMAN VÄRIÄ: +30%

ELF (sähkö johdanne): +15%

ERIKOIS: pyydettyessä

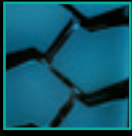

ORCA



ORCA®

UMPIKUMIRENKAAT

Koko Tire Size Reifengröße	Vanne Rim Felge	Saatavuus vaihtoehdot Available are Lieferbar sind		Renkaan mitat Tire-Dimension Reifenabmessung		Kuormituskyky (kg) Load Capacity, Reifentragfähigkeit				
		ORCA EURO ALV 0%	ORCA »LOC« EURO ALV 0%	max. leveys max. width max. Breite mm	ulkohalkaisija outside ø Außen ø ±2% mm	Haarukkatrukit For forklift trucks Gabelstaplereinsatz 25 km/h		Muita ajoneuvoja sisäkäytössä Inside operational use sonstige Fahrzeuge		
						Kuormapyörä Load wheel Lastrad	Ohjauspyörä Steering wheel Lenkrad	6 km/h	10 km/h	25 km/h
4.00-8	3.00D - 8	106	109	94	398	950	730	950	860	730
5.00-8	3.00D - 8	152	157	114	452	1415	1090	1415	1285	1090
15x4 1/2 - 8 (125 / 75 - 8)	3.00D - 8	134	138	110	373	1040	800	1040	940	800
16x6-8 (150 / 75 - 8)	4.33R - 8	184	191	143	409	1455	1120	1455	1320	1120
18x7-8 (180 / 70 - 8)	4.33R - 8	202	208	147	445	2145	1650	2145	1950	1650
140 / 55 - 9	4.00E - 9	189	194	131	377	1170	900	1170	1060	900
6.00-9	4.00E - 9	222	229	130	520	1885	1450	1885	1710	1450
21x8-9 (200 / 75 - 9)	6.00E - 9	275	283	180	514	2755	2120	2755	2505	2120
6.50-10	5.00F - 10	314	324	153	568	2340	1800	2340	2185	1800
23x9-10 (225 / 75 - 10)	6.50F - 10	411	424	187	574	3445	2650	3445	3125	2650
200 / 50 - 10	6.50F - 10	217	223	175	450	2470	1900	2470	2240	1900
7.00-12	5.00S - 12	392	403	163	646	2920	2240	2920	2640	2240
23x10-12 (250 / 60 - 12)	8.00G - 12	421	434	219	570	3770	2900	3770	3420	2900
27x10-12 (250 / 75 - 12)	8.00G - 12	586	604	235	670	3900	3000	3900	3540	3000
7.00-15	5.50 - 15	526	543	162	717	3545	2725	3545	3215	2725
7.50-15	6.50 - 15	583	601	186	743	3900	3000	3900	3540	3000
8.25-15	6.50 - 15	772	796	192	803	4750	3650	4750	4300	3650
8.15-15 (28 x 9 - 15)	7.00 - 15	583	601	200	680	3900	3000	3900	3540	3000
250-15 (250 / 70 - 15)	7.00 - 15	608	627	206	709	4640	3570	4640	4200	3570
250-15 (250 / 70 - 15)	7.50 - 15	630	648	206	709	4640	3570	4640	4200	3570
300-15 (315 / 70 - 15)	8.00 - 15	977	1005	244	807	5735	4410	5735	5210	4410
355 / 65 - 15	9.75 - 15	1088	1121	260	809	7800	6000	7800	6430	6000

Uusi

Hintoihin lisätään kulloinkin voimassaoleva kierrätysmaksu.



EXCAVATOR



EXCAVATOR®

Koko Tire Size Reifengröße	Vanne Rim Felge	Hinta Price Preise EURO ALV 0%	Renkaan mitat Tire-Dimension Reifenabmessung		Staatinen kuorma	Kuormituskyky (kg), Load Capacity, Reifentragfähigkeit		
			max leveys max. width max. Breite mm	Ulkohalkaisija outside ø Außen ø ±2% mm		Muita ajoneuvoja Inside operational use sonstige Fahrzeuge		
						6 km/h	10 km/h	25 km/h
10.00-20	7.0 - 20	1710	238	997	7550	6000	5455	5000
	7.5 - 20	1753	238	997	7550	6000	5455	5000
	8.0 - 20	1796	238	997	7550	6000	5455	5000
12.00-20	8.0 - 20	2137	258	1092	9510	7560	6815	6250
	8.5 - 20	2224	258	1092	9510	7560	6815	6250

Hintoihin lisätään kulloinkin
voimassaoleva kierrätysmaksu.



LB01N



LM01N

INFINITY®

OTR VYÖRENKAAT

Koko Tire Size	Kuvio Pattern Name	Kuvio koodi TRA Pattern Code	PR PR	Vanne Standard Rim	TT/ sisärengas TL/ilman sisärengasta Type TT/TL	Hinta Price EURO ALV 0%	Leveys (mm) Section Width (mm)	Ulkohalk. (mm) Overall Diam. (mm)	Max ajonopeus (km/h) Max Speed (km/h)	Ilmapaine (kPa) Infl. Press. (kPa)	Max. kuormitus- kyky (kg) Max. Load (kg)
17.5 R25	LB01N	E3/L3	* *	14.00/1.5	TL	2231	430	1330	10	650	8500
									50		
20.5 R25	LB01N	E3/L3	* *	17.00/2.0	TL	2995	510	1476	10	600	11500
									50		
23.5 R25	LM01N	E3/L3	* *	19.5/2.5	TL	4115	590	1600	10	650	14500
									50		
26.5 R25	LB01N	E3/L3	* *	22.00/3.0	TL	7413	662	1730	10	600	18500
									50		
29.5 R25	LB01N	E3/L3	* *	25.00/3.5	TL	10606	724	1873	10	600	22400
									50		

Hintoihin lisätään kulloinkin
voimassa oleva kierrätysmaksu.

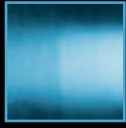

FL



GL



GS

**TRELLEBORG®****PRESS-ON-RENKAAT (INCH)**

Koko Tire Size Reifengröße D x W x d ₀ (ulkohalkaisija x leveys - sisähalkaisija)	Typpi Type Ausführung	Kuvio Tread Profile	Kumi- seos/ tyyppi	Hinta Price Preis EURO ALV 0%	Kuormituskyky (kg) ajonepeuteen km/h Load capacity (kg) at speeds up to km/h Reifentragfähigkeit (kg) bei Fahrgeschwindigkeit bis km/h				Kuormituskyky (kg) haarukatrukkii Load capacity (kg) forklift vehicles Reifentragfähigkeit (kg) an Gabelstaplern			
									10 km/h asti up to 10 km/h max. bis 10 km/h		16 km/h asti up to 16 km/h max. bis 16 km/h	
					6	10	16	20	kuormapyörä Load wheel Lastrad	ohjauspyörä Steering wheel Lentrad	kuormapyörä Load wheel Lastrad	ohjauspyörä Steering wheel Lentrad
9x5x5	z ST	FL	GST	101	960	790	720	570	960	790	855	720
10x4x6 1/4	z ST	FL	GST	117	780	640	585	465	780	640	695	585
10x4x6 1/2	z ST	FL	GST, RR	109	780	640	585	465	780	640	695	585
10x5x6 1/2	z ST	FL	GST, RR	111	1015	835	760	600	1015	835	905	760
10 1/2x5x6 1/2	z ST	FL, GL	GST	126	1070	880	810	640	1070	880	960	810
13x3 1/2x8	z ST	GL	GST	125	790	650	590	470	790	650	700	590
13x4 1/2x8	z ST	FL, GL	GST	138	1120	920	840	665	1120	920	1000	840
13x5x8	z ST	GL	GST, RR	150	1290	1060	965	770	1290	1060	1150	965
13 1/2x5 1/2x8	z ST	FL, GL	RR	166	1510	1240	1130	890	1510	1240	1345	1130
14x4 1/2x8	z ST	FL, GL	HG	149	1170	960	875	690	1170	960	1045	875
14x5x10	z ST	FL	GST	190	1335	1100	1000	800	1335	1100	1200	1000
15 1/2x5x10	z ST	FL, GL	GST, RR	203	1470	1210	1100	880	1470	1210	1315	1100
16x5x10 1/2	z ST	FL, GL	HG	209	1510	1240	1130	900	1510	1240	1345	1130
16x6x10 1/2	z ST	FL, GL	HG	211	1910	1570	1435	1130	1910	1570	1710	1435
16x7x10 1/2	z ST	GL	GST	281	2325	1910	1740	1380	2325	1910	2070	1740
15x5x11 1/4	z ST	FL, GL	HG	161	1390	1140	1040	830	1390	1140	1240	1040
15x6x11 1/4	z ST	FL, GL	GST	186	1715	1410	1285	1020	1715	1410	1530	1285
16 1/4x5x11 1/4	z ST	FL, GL	GST	177	1530	1250	1145	910	1530	1250	1360	1145
16 1/4x6x11 1/4	z ST	FL, GL	GST	209	1920	1580	1440	1140	1920	1580	1715	1440
16 1/4x7x11 1/4	z ST	GL	GST	254	2325	1900	1735	1380	2325	1900	2060	1735
17x5x12 1/8	z ST	FL, GL	GST	186	1570	1290	1180	940	1570	1290	1400	1180
17x6x12 1/8	z ST	GL	GST	219	1980	1630	1485	1175	1980	1630	1770	1485
18x5x12 1/8	z ST	FL, GL	GST	206	1640	1350	1230	980	1640	1350	1470	1230
18x6x12 1/8	z ST	FL, GL	GST	231	2100	1720	1575	1240	2100	1720	1870	1575
18x7x12 1/8	z ST	FL, GL	HG	266	2550	2100	1910	1520	2550	2100	2280	1910
18x8x12 1/8	z ST	FL, GL	GST	294	3000	2475	2250	1785	3000	2475	2680	2250
18x9x12 1/8	z ST	FL, GL	HG	310	3450	2850	2600	2060	3450	2850	3090	2600
21x7x15	z ST	FL, GL	GST	323	2875	2350	2150	1710	2875	2350	2560	2150
21x8x15	z ST	FL, GL	GST	365	3375	2775	2540	2010	3375	2775	3025	2540

Hinta kumiseos/tyyppi.
Hintoihin lisätään kulloinkin
voimassaoleva kierrätysmaksu.

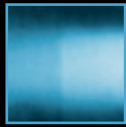

FL



GL



GS

**TRELLEBORG®****PRESS-ON-RENKAAT (INCH)**

Koko Tire Size Reifengröße D x W x d ₀ (ulkohalkaisija x leveys - sisähalkaisija)	Tyyppi Type Ausführung	Kuvio Tread Profile	Kumi- seos/ tyyppi	Hinta Price Preise EURO ALV 0%	Kuormituskyky (kg) ajonopeuteen km/h Load capacity (kg) at speeds up to km/h Reifentragfähigkeit (kg) bei Fahrgeschwindigkeit bis km/h				Kuormituskyky (kg) haarukkatrukki Load capacity (kg) forklift vehicles Reifentragfähigkeit (kg) an Gabelstaplern			
									10 km/h asti up to 10 km/h max. bis 10 km/h		16 km/h asti up to 16 km/h max. bis 16 km/h	
					6	10	16	20	kuormapyörä Load wheel Lastrad	ohjaispyörä Steering wheel Lenkrad	kuormapyörä Load wheel Lastrad	ohjaispyörä Steering wheel Lenkrad
21x9x15	z ST	FL , GL	GST	393	3900	3200	2920	2320	3900	3200	3475	2920
22x7x16	z ST	FL , GL	GST	364	2975	2450	2230	1770	2975	2450	2650	2230
22x8x16	z ST	FL , GL	HG	425	3500	2875	2625	2080	3500	2875	3130	2625
22x9x16	z ST	FL , GL	HG	469	4050	3325	3025	2410	4050	3325	3600	3025
22x10x16	z ST	FL , GL	HG	558	4575	3750	3425	2720	4575	3750	4080	3425
22x12x16	z ST	FL , GL	HG	590	5625	4625	4225	3360	5625	4625	5030	4225
22x14x16	z ST	FL	HG	783	6715	5515	5035	4000	6715	5515	5995	5035
22x16x16	z ST	FL	HG	862	7765	6375	5825	4620	7765	6375	6930	5825
26x7x20	z ST	FL	GST	616	3375	2775	2525	2010	3375	2775	3000	2525
28x10x22	z ST	FL	HG	737	5470	4495	4100	3255	5470	4495	4885	4100
28x12x22	z ST	FL , GL	HG	953	6750	5545	5060	4020	6750	5545	6025	5060
28x14x22	z ST	FL	HG	1139	8030	6595	6020	4780	8030	6595	7170	6020
Uusi 28x16x22	z ST	FL	GST	1221	9280	7625	6960	5525	9280	7625	8290	6960
40X12X30	z ST	FL	HG	Pyyd.	8760	7165	5685		8760	7165	7620	6255
40X14X30	z ST	FL	HG	Pyyd.	10605	8675	6885		10605	8675	9230	7575
40X16X30	z ST	FL	HG	Pyyd.	12420	10160	8085		12420	10160	10805	8870
40x20x30	z ST	FL	HG	Pyyd.	16120	13190	10490		16120	13190	14025	11515

Hinta kumiseos/tyyppi.
Hintoihin lisätään kulloinkin
voimassaoleva kierrätysmaksu.

ERIKOISMATERIAALI:
 **ILMAN VÄRIÄ:** +25%

 **ELF** (sähkö johdanne): +10%

 **KORK. KUORMA:** +10%

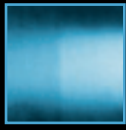

FL



GL



GS

**TRELLEBORG®****PRESS-ON-RENKAAT (MM)**

Koko Tire Size Reifengröße D x W x do (ulkohalkaisija x leveys - sisähalkaisija)	Tyyppi Type Ausführung	Mönster Tread Profile	Kumi- seos/ tyyppi	Hinta Price Preise EURO ALV 0%	Kuormituskyky (kg) ajonepeuteen km/h Load capacity (kg) at speeds up to km/h Reifentragfähigkeit (kg) bei Fahrgeschwindigkeit bis km/h				Kuormituskyky (kg) haarukkatrukkii Load capacity (kg) forklift vehicles Reifentragfähigkeit (kg) an Gabelstaplern			
									10 km/h asti up to 10 km/h max. bis 10 km/h		16 km/h asti up to 16 km/h max. bis 16 km/h	
					6	10	16	20	kuormapyörä Load wheel Lastrad	ohjauspyörä Steering wheel Lenkrad	kuormapyörä Load wheel Lastrad	ohjauspyörä Steering wheel Lenkrad
125x50-75	z ST	FL	GST	38	160	130						
150x50-100	z ST	FL	GST	53	225	180						
150x75-100	z ST	FL	GST	60	375	300	230					
160x50-100	z ST	FL	GST	56	250	200						
200x75-100	z ST	FL	GST	74	500	400	300					
200x85-105	z ST	FL	GST	99	550	440	330	280				
200x130-105	z ST	FL	GST	133	880	725	660	525	880	725	785	660
180x75-120	z ST	FL	GST	74	475	380	290	240				
200x50-140	z ST	FL	GST	61	350	280						
250x75-140	z ST	FL	GST	78	625	500	400	310				
250x130-140	z ST	FL, GS	GST	118	1065	875	800	635	1065	875	950	800
254x90-145	z ST	FL	GST	119	670	545	395	285				
250x90-150	z ST	FL	GST	123	670	545	395	285				
220x60-160	z ST	FL	GST	93	450	360	270	230				
230x75-170	z ST	FL	GST	89	625	500	380	310				
250x80-170	z ST	FL	GST	73	675	540	410	340				
250x105-170	z ST	FL	GST	93	785	645	700	590	785	645	700	590
260x85-170	z ST	FL, GL	GST	140	775	620	465	390				
260x105-170	z ST	FL, GS	GST	144	825	675	615	490	825	675	735	615
260x130-170	z ST	FL	GST	173	1065	875	795	635	1065	875	950	795
300x85-170	z ST	FL	GST	149	800	640	480	400				
250x50-190	z ST	FL	GST	68	450	360	270	230				
250x85-190	z ST	FL	GST	120	745	595	455	370				
300x90-203	z ST	FL	GST, RR	107	900	720	540	450				
300x100-203	z ST	FL, GS	GST	110	870	715	650	515	870	715	775	650
313x130-203	z ST	FL, GS	GST	178	1260	1035	945	750	1260	1035	1125	945
285x75-220	z ST	FL	GST	74	725	580	440	360				
310x60-220	z ST	FL	GST	94	650	520	390	330				
300x75-240	z ST	FL	GST, RR	82	700	560	420	350				

Hinta kumiseos/tyyppi.
Hintoihin lisätään kulloinkin
voimassaoleva kierrätysmaksu.

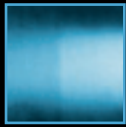

FL



GL



GS

**TRELLEBORG®****PRESS-ON-RENKAAT (MM)**

Koko Tire Size Reifengröße D x W x d ₀ (ulkohalkaisija x leveys - sisähalkaisija)	Tyyppi Type Ausführung	Mönster Tread Profile	Kumi- seos/ tyyppi	Hinta Price Preis EURO ALV 0%	Kuormituskyky (kg) ajonopeuteen km/h Load capacity (kg) at speeds up to km/h Reifentragfähigkeit (kg) bei Fahrgeschwindigkeit bis km/h				Kuormituskyky (kg) haarukkatrukki Load capacity (kg) forklift vehicles Reifentragfähigkeit (kg) an Gabelstaplern			
									10 km/h asti up to 10 km/h max. bis 10 km/h		16 km/h asti up to 16 km/h max. bis 16 km/h	
					6	10	16	20	kuormapyörä Load wheel Lastrad	ohjauspyörä Steering wheel Lenkrad	kuormapyörä Load wheel Lastrad	ohjauspyörä Steering wheel Lenkrad
305x75-240	z ST	FL	GST, RR	83	700	560	420	350				
360x60-270	z ST	FL	GST	94	750	600	450	380				
360x75-270	z ST	FL	GST, RR	140	950	760	570	430				
360x85-270	z ST	FL	GST, RR	126	1050	840	630	530				
450x120-300	z ST	FL	GST	243	1500	1230	1125	890	1500	1230	1340	1125
405x65-305	z ST	FL	GST, RR	123	900	720	540	450				
405x130-305	z ST	FL, GS	GST, RR	173	1510	1240	1135	900	1510	1240	1350	1135
405x260-305	z ST	FL	HG	348	3325	2730	2495	1980	3325	2730	2970	2495
415x75-305	z ST	FL	GST, RR	123	1000	800	600	500				
415x90-305	z ST	FL	GST, RR	142	1060	875	790	575	1060	875	945	790
415x100-305	z ST	FL	GST, RR	157	1115	915	835	665	1115	915	1000	835
425x150-305	z ST	FL	GST, RR	198	1910	1570	1435	1135	1910	1570	1700	1435
425x260-305	z ST	FL	HG	354	3625	2980	2720	2155	3625	2980	3230	2720
425x300-305	z ST	FL	HG	407	4245	3490	3185	2525	4245	3485	3790	3185
450x260-305	z ST	FL	HG	437	3620	2965	2585	2070	3620	2965	3150	2585
450x300-305	z ST	FL	HG	499	4265	3490	3045	2435	4265	3490	3710	3045
440x200-330	z ST	FL	GST	356	2710	2225	2030	1610	2710	2225	2420	2030
500x85-370	z ST	FL	GST	232	1300	1050	780	650				
500x100-370	z ST	FL	GST	253	1270	1040	955	755	1270	1040	1135	955
500x140-370	z ST	FL	GST	290	1995	1640	1495	1190	1995	1640	1785	1495
500x280-370	z ST	FL	HG	573	4535	3725	3405	2700	4535	3725	4050	3405
520x120-370	z ST	FL	GST	234	1670	1370	1255	995	1670	1370	1490	1255
550x120-410	z ST	FL	GST	227	1750	1440	1315	1040	1750	1440	1565	1315
550x160-410	z ST	FL	HG	326	2550	2100	1915	1520	2550	2100	2280	1915
610x100-410	z ST	FL	GST	370	1265	1040	950	755	1265	1040	1130	950
610x150-410	z ST	FL	GST	460	2505	2055	1880	1490	2505	2055	2235	1880
620x200-410	z ST	FL	HG	604	3790	3110	2840	2255	3790	3110	3380	2840
630x180-410	z ST	FL	HG	608	3300	2710	2475	1965	3300	2710	2945	2475
645x250-410	z ST	FL	HG	770	4810	3930	3430	2745	4810	3930	4180	3430

Hinta kumiseos/tyyppi.
Hintoihin lisätään kulloinkin
voimassaoleva kierrätysmaksu.

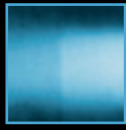

FL



GL



GS

**TRELLEBORG®****PRESS-ON-RENKAAT (MM)**

Koko Tire Size Reifengröße D x W x do (ulkohalkaisija x leveys - sisähalkaisija)	Tyyppi Type Ausführung	Mönster Tread Profile	Kumi- seos/ tyyppi	Hinta Price Preis EURO ALV 0%	Kuormituskyky (kg) ajonopeuteen km/h Load capacity (kg) at speeds up to km/h Reifentragfähigkeit (kg) bei Fahrgeschwindigkeit bis km/h				Kuormituskyky (kg) haarukkatrukkii Load capacity (kg) forklift vehicles Reifentragfähigkeit (kg) an Gabelstaplern			
									10 km/h asti up to 10 km/h max. bis 10 km/h		16 km/h asti up to 16 km/h max. bis 16 km/h	
					6	10	16	20	kuormapyörä Load wheel Lastrad	ohjaispyörä Steering wheel Lentrad	kuormapyörä Load wheel Lastrad	ohjaispyörä Steering wheel Lentrad
645x300-410	z ST	FL	HG	867	6060	4960	4330	3465	6060	4960	5275	4330
645x350-410	z ST	FL	HG	867	7310	5985	5225	4180	7310	5985	6365	5225
670x200-410	z ST	FL	HG	852	3940	3235	2955	2345	3940	3235	3515	2955
680x150-470	z ST	FL	GST	693	2690	2210	2020	1600	2690	2210	2400	2020
710x300-470	z ST	FL	HG	1381	6525	5340	4660	3730	6525	5340	5680	4660
645x200-480	z ST	FL	HG	616	3865	3175	2900	2300	3865	3175	3450	2900
660x203-480	z ST	GL	GST	576	3700	3035	2645	2110	3700	3035	3220	2645
660x250-480	z ST	GS, GL	GST	642	4785	3915	3415	2735	4785	3915	4160	3415
705x180-485	z ST	FL	GST	836	3590	2950	2695	2135	3590	2950	3205	2695
760x250-500	z ST	FL	HG	962	5440	4450	3885	3110	5440	4450	4730	3885
780x200-555	z ST	FL	HG	1002	4485	3685	3365	2670	4485	3685	4000	3365
854x320-600	z ST	FL	HG	1775	8165	6680	5835	4665	8165	6680	7105	5835
926x240-670	z ST	FL	HG	1468	5970	4885	4265	3410	5970	4885	5195	4265
968x240-670	z ST	FL	HG	1526	6095	4985	4350	3480	6095	4985	5300	4350

Hinta kumiseos/tyyppi.
Hintoihin lisätään kulloinkin
voimassaoleva kierrätysmaksu.

ERIKOISMATERIAALI:
 **ILMAN VÄRIÄ:** +25%

 **ELF** (sähkö johdanne): +10%

 **KORK. KUORMA:** +10%



ENINTÄÄN 24

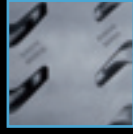

16.00R25



18.00R25 - R33



TRELLEBORG® TR-900

VYÖRENKAAT

Koko Tire Size Reifengröße	LI+SI	Vanne Rim Felge	Hinta Price Preise C+F+T EURO ALV 0%	Rengas täytetty Tire-Dimension Reifenabmessung		Kuviosyvyys Tread Depth	Asennuspaine (±15%)		Kuormituskyky (kg) haarukkatrukki Load capacity (kg) forklift vehicles Reifentragfähigkeit (kg) an Gabelstaplern 25 km/h asti up to 25 km/h max. bis 25 km/h		Muita ajoneuvoja Other vehicles		
				max. leveys max. width max. Breite mm	ulkohalkaisija outside ø -Außen ø mm		PSI	Bar	Etu Front	Taka Rear	10 km/h	25 km/h	40 km/h
Uusi 5.00R8	111A5	3.00	254	132	467		145	10	1420	1090	1420	1090	970
6.00R9	121A5	4.00	324	163	541	25	145	10	1885	1450	1885	1450	1295
6.50R10	128A5	5.00	423	183	584	27	145	10	2340	1800	2340	1800	1605
7.00R12	136A5	5.00	513	191	668	28	145	10	2915	2240	2915	2240	1995
7.00R15	143A5	5.50	569	193	734	28	145	10	3250	2500	3250	2500	2225
7.50R15	146A5	6.00	722	211	770	30	145	10	3900	3000	3900	3000	2670
28x9R15 (225/75-15)	149A5	7.00	832	221	706	23	145	10	4225	3250	4225	3250	2895
8.25R15	153A5	6.50	841	239	836	32	145	10	4745	3650	4745	3650	3250
250R15 (250/70-15)	153A5	7.50	833	251	734	26	145	10	4745	3650	4745	3650	3250
300R15 (315/70-15)	165A5	8.00	1337	312	833	36	145	10	6695	5150	6695	5150	4585
10.00R20	166A5	7.50	1700	292	1059	33	145	10	6890	5300	6890	5300	4720
12.00R20	176A5	8.50	2195	318	1135	41	145	10	9230	7100	9230	7100	6320
12.00R24	178A5	8.50	2567	322	1230	39	145	10	9750	7500	9750	7500	6675
14.00R24	193A5	10.00	4668	386	1416	64	145	10	14950	11500	14950	11500	10235
16.00R25	200A5	11.25/2.0	6232	416	1495	56	145	10	15795	12150	15795	12150	10815
18.00R25	207A5	13.00/2.5	8389	478	1636	68	145	10	22750	17500	22750	17500	15575
18.00R33	214A5	13.00/2.5	9210	486	1836	74	145	10	27560	21200	27560	21200	18870

Hintoihin lisätään kulloinkin
voimassaoleva kierrätysmaksu.
C+F+T = HINTOIHIN SISÄLTYY

SISÄRENGAS JA

VANNENAUHA.



T-900



TRELLEBORG® T-900

ILMAKUMIRENKAAT RISTKUDOS

Koko Tire Size Reifengröße	PR	Vanne Rim Felge	Hinta Price Preise C+F+T EURO ALV 0%	Renkaan mitat täytettynä Tire-Dimension Reifenabmessung		Asennuspaine (±15%)		Kuormituskyky (kg) haarukkatrukki Load capacity (kg) forklift vehicles Reifentragfähigkeit (kg) an Gabelstaplern 25 km/h asti up to 25 km/h max. bis 25 km/h	
				max. leveys max. width max. Breite mm	Ulkohalkaisija outside ø -Außen ø mm	PSI	Bar	Kuormapyörä Load wheel Lastrad	Ohjauspyörä Steering wheel Lenkrad
5.00-8	10	3,00	137	140	468	145	10	1415	1090
18x7-8 (180/70-8)	16	4,33	243	168	462	145	10	2145	1650
6.00-9	12	4,00	188	160	543	145	10	1885	1450
6.50-10	12	5,00	213	182	590	130	9	2145	1650
23x9-10 (225/75-10)	20	6,50	449	230	585	145	10	3445	2650
7.00-12	14	5,00	318	191	680	130	9	2755	2120
	16	5,00	318	191	680	145	10	2910	2240
23x10-12	20	8,00	405	250	600	145	10	3770	2900
27x10-12 (250/75-12)	16	8,00	581	250	685	116	8	3900	3000
7.00-15	14	5,50	414	200	756	127	9	3275	2520
7.50-15	16	6,00	508	215	785	145	10	3900	3000
28x9-15 (8.15-15) (225/75-15)	14	7,00	506	230	710	145	10	3900	3000
8.25-15	14	6,50	580	247	841	116	8	4225	3250
250-15 (250/70-15)	20	7,50	560	240	742	145	10	5040	3875
300-15 (315/70-15)	20	8,00	809	290	840	130	9	6500	5000
7.50 - 16	12	6,00	508	215	805	116	8	3630	2790
9.00-20	14	7,00	1015	265	1015	130	9	5850	4500
10.00-20	16	7,50	1029	294	1080	130	9	6500	5000
11.00-20	18	8,00	1147	305	1110	145	10	7800	6000
12.00-20	20	8,50	1256	325	1145	145	10	8970	6900
	24	8,50	1287	325	1145	150	10	9710	7470
12.00-24	20	8,50	1733	320	1245	145	10	9750	7500
	24	8,50	1845	322	1249	150	10	9945	7650
14.00-24	24	10,00	2139	380	1360	145	10	12350	9500
	28	10,00	2286	382	1361	145	10	12350	9500

Hintoihin lisätään kulloinkin
voimassaoleva kierrätysmaksu.
C+F+T = HINTOIHIN SISÄLTYY

SISÄRENGAS JA

VANNENAUHA.



T-800



TRELLEBORG® T-800

ILMAKUMIRENKAAT RISTKUDOS

Koko Tire Size Reifengröße	PR	Vanne Rim Felge	Hinta Price Preise C+F+T EURO ALV 0%	Renkaan mitat täytettynä Tire-Dimension Reifenabmessung		Asennuspaine (±15%)		Kuormituskyky (kg) haarukkatrukki Load capacity (kg) forklift vehicles Reifentragfähigkeit (kg) an Gabelstaplern 25 km/h asti up to 25 km/h max. bis 25 km/h	
				max. leveys max. width max. Breite mm	Ulkohalkaisija outside ø -Außen ø mm	PSI	Bar	Kuormapyörä Load wheel Lastrad	Ohjauspyörä Steering wheel Lenkrad
5.00-8	10	3,00	102	132	470	145	10	1415	1090
18x7-8 (180/70-8)	16	4,33	171	159	456	145	10	2145	1650
6.00-9	12	4,00	123	154	546	145	10	1885	1450
21X8-9 (200/75-9)	14	6,00	194	195	533	130	9	2535	1950
6.50-10	10	5,00	187	183	598	112	8	1950	1500
23X9-10 (225/75-10)	20	6,50	250	226	583	145	10	3445	2650
7.00-12	14	5,00	180	190	682	130	9	2755	2120
27x10-12 (250/75-12)	14	8,00	323	244	690	102	7	3545	2725
7.00-15	14	5,50	289	185	752	127	9	3275	2520
7.50-15	14	6,00	366	215	804	134	9	3640	2800
28x9-15 (8.15-15) (225/75-15)	14	7,00	344	218	708	145	10	3900	3000
8.25-15	14	6,50	414	237	836	116	8	4225	3250
250-15 (250/70-15)	20	7,50	402	236	762	145	10	5040	3875
300-15 (315/70-15)	20	8,00	589	288	843	130	9	6500	5000
28x12.5-15	20	9,75	697	285	729	130	9	5525	4250

Hintoihin lisätään kulloinkin
voimassaoleva kierrätysmaksu.
C+F+T = HINTOIHIN SISÄLTYY

SISÄRENGAS JA

VANNENAUHA.



SK-900



TRELLEBORG® SK-900

SKID STEER-RENKAAT

Koko Tire Size Reifengröße	PR	Vanne Rim Felge	Hinta Price Preise EURO ALV 0%	Renkaan mitat täytettynä Tire-Dimension Reifenabmessung		Asennuspaine (±15%)		Kuormituskyky (kg) Load capacity (kg) Reifentragfähigkeit (kg) 8 km/h asti up to 8 km/h max. bis 8 km/h
				max leveys max. width max. Breite mm	Ulkohalkaisija outside ø -Außen ø mm	PSI	Bar	
10-16.5 TL	8	8,25	323	270	769	55	4	1875
10-16.5 TL	10	8,25	393	270	769	75	5	2140
12-16.5 TL	10	9,75	446	325	820	65	5	2545
14-17.5 TL	14	10,50	668	381	941	75	5	3875
15-19.5 TL	14	11,75	903	393	1000	100	7	5070



SK-800



TRELLEBORG® SK-800

SKID STEER-RENKAAT

Koko Tire Size Reifengröße	PR	Vanne Rim Felge	Hinta Price Preise EURO ALV 0%	Renkaan mitat täytettynä Tire-Dimension Reifenabmessung		Asennuspaine (±15%)		Kuormituskyky (kg) Load capacity (kg) Reifentragfähigkeit (kg) 8 km/h asti up to 8 km/h max. bis 8 km/h
				max leveys max. width max. Breite mm	Ulkohalkaisija outside ø -Außen ø mm	PSI	Bar	
10-16.5 TL	8	8,25	271	270	751	55	4	1875
10-16.5 TL	10	8,25	281	270	751	65	5	2140
12-16.5 TL	10	9,75	354	308	815	65	5	2545
23x8.5-12 TL	6	7,00	203	216	568	50	4	825
27x8.5-15 TL	8	7,00	290	216	680	60	4	1110

Hintoihin sisältyy kulloinkin
voimassaoleva kierrätysmaksu.

TEOLLISUUSVANTEEET

Trelleborg Trelleborg toimittaa laaja valikoima teollisuusvanteita umpikumi-, ilmakumi- tai press-on renkaisiin. Kaikki Trelleborg vanteet täyttävät **E.T.R.T.O** (European Tire and Rim Technical Organization) normit koskien laatua ja turvallisuutta. Käytämme parasta teräsraaka-ainetta kestävyuden takaamiseksi.

Tuotevalikoimassa löytyy vanne jokaiselle Trelleborg renkaalle.

TUOTEVALIKOIMA:

- HALKAISTAVA VANNE
- LUKKOVANNE
 - 4-OSAINEN: 8"-15"/20" JA 24"
 - 3-OSAINEN: 20"
- MAANSIIRTOVANNE
- VANNE
- SKID STEER VANNE

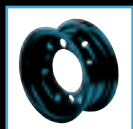

HALKAISTAVA



LUKKORENGAS
4-OSA



LUKKORENGAS
3-OSA



MAANSIIRTO



POS



SKID STEER

VANNESOVELUTUKSIA

VANNE RENGAS		HALK. VANNE	LUKKOREN- GAS VANNE 4-OSA	LUKKOREN GAS VANNE 3-OSA	POS VANNE 3-OSA	SKID STEER VANNE	MAAN. SIIRTO VANNE
		UMPI- KUMI	STD	■	■	■	
	LOC/PLUS		■	■			
ILMA- KUMI	SISÄRENG.	■	■	■			
	TUBELESS						■
POS					■		
SKID STEER						■	

■ = SUOSITELTAVAA

■ = EI SUOSITELTAVAA

VANTEEN MITTAUS

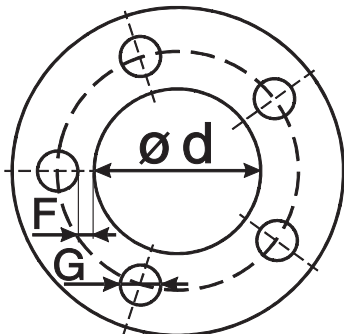
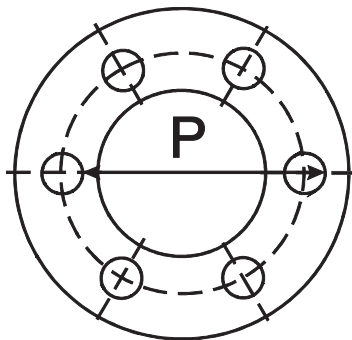
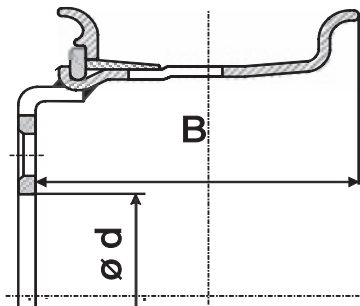
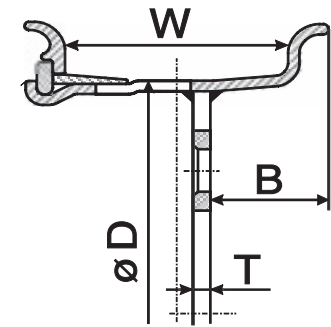

Pyöräerittely

Yritys: _____

Vannekoko: _____ renkaineen

ilman renkaita

Vannevalmistaja: _____ nro: _____

Rengaskoko: _____ umpikumirengas

ilmakumirengas

Kone / valmistaja: _____ Malli: _____

Vannelautanen paksuus (T): _____ mm

Keskiöreijän halkaisija: _____ mm

Mitta (B): _____ mm ____ (tai: \pm ____ mm)

Pulttijako:

P: _____ mm tai F: _____ mm

Pulttireijät:

Pulttinreikien lukumäärä: _____

Pulttinreijän halkaisija (G): _____ mm

Pulttinreijän rakenne:

Syvennys halkaisija (H): _____ mm

Kartiomainen (α): _____

° Pallomainen (R) : _____ mm

yhdellä puolella

molemmin puolin

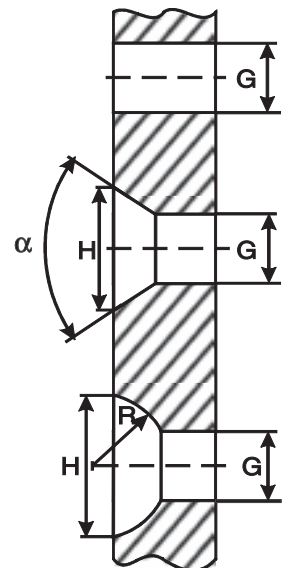

Muistiinpanoja: _____

M Y Y N T I E H D O T

Myyntiehdot:

Tämä hinnasto mitätöi kaikki aiemmat ja voidaan muuttaa ilman erityistä tiedonantoa. Tilauksia otetaan vain sillä ehdolla, että toimitus saa tapahtua toimituspäivänä voimassaolevilla hinnoilla. Hinnat eivät sisällä ALV:tä (arvonlisävero), asennus- tai muita palvelukustannuksia, jos ei erityisesti ilmoiteta.

Takuuehdot:

Edellytämme tuotteistamme virheettymättä valmistuksessa sekä materiaalissa. Jos tarkastuksessa ilmenee virheitä takuuajan puitteissa, tulemme korvaamaan uudella huomioiden kulutusta ja ikää, edellyttäen että tuote ei ole 6 vuotta vanhempi valmistuspäivämäärästä tai 5 vuotta ostopäivämäärästä. Vanteissa ja levikepyöräjärjestelmissä takuu 1 vuosi.

Edellä tässä kohdassa määrätyn vastuun lisäksi myyjällä ei ole minkäänlaista vastuuta virheellisestä tavarasta. Myyjä ei siis ole velvollinen maksamaan ostajalle korvausta menetetyistä tuotannosta, saamatta jääneestä voitosta eikä mistään muustakaan suorasta tai epäsuorasta vahingosta.

Tämä myyjän vastuun rajoitus ei kuitenkaan ole voimassa myyjän syyllistyttyä törkeään laiminlyöntiin.

Ostajan on korvattava myyjälle aiheutuvat kulut, milloin myyjä asetetaan kolmannen suhteen vastuuseen vahingosta tai menetyksestä, josta myyjä ei tämän kohdan toisen ja kolmannen kappaleen mukaan ole vastuussa ostajaan nähden.

Myyjä ei vastaa vahingosta, jota tavara aiheuttaa

a. kiinteälle omaisuudelle tai irtaimistolle, mikäli vahinko tapahtuu tavaran ollessa ostajan hallussa, tai

b. ostajan valmistamille tuotteille tai sellaisille tuotteille, joihin kuuluu ostajan tuotteita, eikä näiden tuotteiden kiinteälle omaisuudelle tai irtaimistolle tavaran vuoksi aiheuttamasta vahingosta.

Myyjä ei missään tapauksesta vastaa tuotannonmenetyksistä, saamatta jääneestä voitosta eikä mistään muustakaan taloudellisesta seurannaisvahingosta.

Edellä mainitut myyjän vastuun rajoitukset eivät ole voimassa myyjän syyllistyttyä törkeään laiminlyöntiin.

Viivästyskorko:

Luottomaksu veloitetaan (24% vuodessa), jos maksuehtoja ei noudateta. Korko veloitetaan eräpäivästä lähtien siihen saakka, kunnes maksu on meille saapunut.

Toimitusehdot:

Kuljetustapa: Toimitus tapahtuu vapaasti vain jälleenmyyjillemme tai näiden kokonaan omistamalle haaraliikkeelle. Alle **400 euro netto**, pois lukien ALV, olevissa toimituksissa vastaanottaja maksaa rahdin. Minimilaskutus 27 euro netto.

Kuljetustapa: Toimitus tapahtuu halvimalla säännöllisellä junalla tai autokuljetuksella meidän valintamme mukaan.

Jos halutaan nopeampi kuljetustapa, asiakas maksaa tämän.

Alle 22 euro olevia jälkitalauksia ei huomioida eikä toimiteta.

Palautukset:

Tavaroiden palautuksessa täytyy käyttää erityistä palautuskaavaketta.

Ota Trelleborgiin yhteyttä palautuskaavakkeiden saamiseksi.

Palautuskaavakkeen tulee aina seurata tavarana mukana.

Palautukset kelpuutetaan vain, jos olemme ne etukäteen hyväksyneet.

Pidätämme oikeuden laskea palautuksessa 10% nettoarvosta korvauksena käsittely- ja laskutuskuluista.

Minimimaksu: 3 euro rengasta kohden.

Lähtäjän tulee maksaa palautusrahti.

Tekniset tiedot:

Tiedot kuormituksesta, ilmanpaineesta ym. noudattavat STRO-normeja.

Kierrätysmaksu:

Hintoihin lisätään kulloinkin voimassaoleva kierrätysmaksu.

Kierrätysmaksut 2011 (voimassa toistaiseksi)

F	2,16 € alv.0%
K	4,74 € alv.0%
E	8,55 € alv.0%
M	8,55 € alv.0%
L	10,74 € alv.0%
B	17,10 € alv.0%
C	52,12 € alv.0%





TRELLEBORG

**Trelleborg Wheel Systems
Innopoly 2 Tekniikantie 14
02150 ESPOO FINLAND
Puh: 045-6365025
Telefax: 09-25177070
www.trelleborg.com/wheelsystems**